

Tuttnauer Dental

Bringt **95 Jahre professionelle Erfahrung** in Ihre Klinik

TIVA2 | TIVA2-H

TIVA
Produktlinie



Willkommen beim TIVA2 Reinigungs- und Desinfektionsgerät

Entwickelt, um Ihre Arbeit zu vereinfachen und die Sicherheit Ihrer Patienten und Ihres Personals zu gewährleisten.

Das vollautomatische Reinigungs- und Desinfektionsgerät für Zahnkliniken und Labore weltweit

TIVA2

Counter-Top-Waschgerät

Kammervolumen: 65 Liter

Abmessungen (BxTxH):

595 x 520 x 600 mm

23.4" x 20.4" x 23.6"



Edelstahltür
ohne Trock-
nungssystem

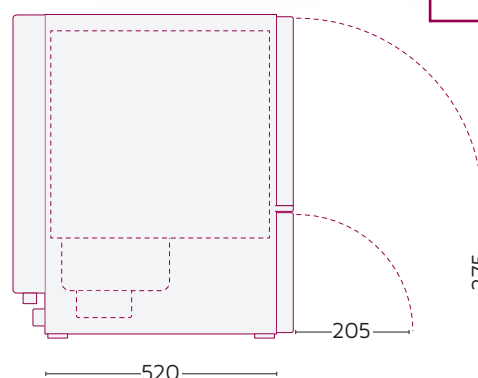
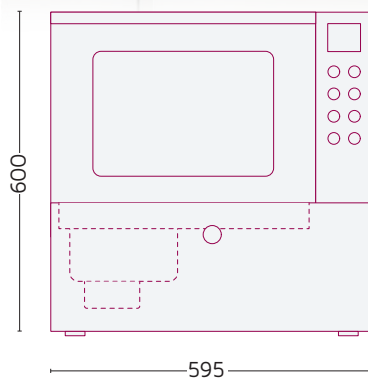

Beobachten und überwachen Sie den Wasch- und Desinfektionsprozess durch unsere Glastüren!

Einfache Bedienung und Überwachung

- Intelligentes und effizientes Design
- Benutzerfreundlich und einfach zu bedienen
- Datenübertragung über USB und R232
- Zwei PT100-Temperatursensoren
- Standard-Stromanschluss
- Komfortabler Zusatzdrucker
- Bedienung über eine Touch-Tastatur und ein 3,5"-LCD-Grafikdisplay

Optimale Ergebnisse

- Drei vordefinierte Betriebsprogramme
- 37 anpassbare Programme zur Auswahl
- Gründliche Trocknung durch ein spezielles Gebläse
- Integrierter Dampfkondensator
- Echtzeitanzeige von Wasserstand und -qualität

TIVA2-H

Under-Counter-Waschgerät

Kammervolumen: 65 Liter

Abmessungen (BxTxH):

595 x 520 x 818 mm

23.4" x 20.4" x 32.2"

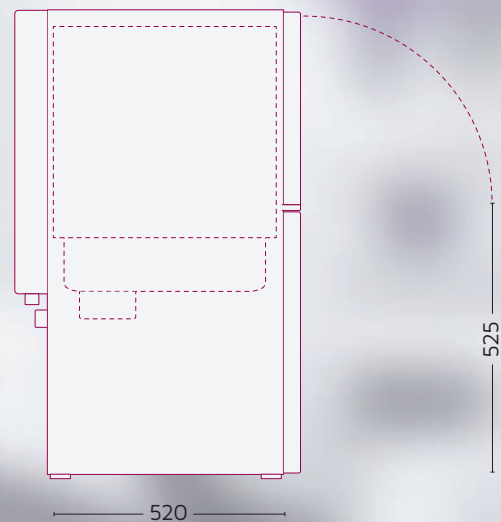
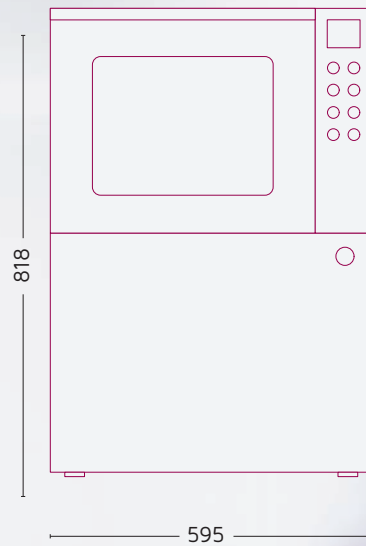

Zuverlässige Funktionsweise

- Robuste Kammer aus 316L-Edelstahl
- Langlebige und transparente Glastüren
- 0,9-kW-Heizung für umfassende Trocknung
- Fortschrittliche Wasserenthärtungsanlage
- Energieeffizient und kosteneffektiv

Leicht zu reinigen und zu pflegen

- Das einzige Waschgerät mit einem wasserentleerenden Gesamtsystem (ETS)
- Leicht abnehmbare und waschbare Sprüharme
- Langlebige Komponenten erfordern minimalen Wartungsaufwand

Technische Merkmale

○ Standard + optional / nicht verfügbar

MERKMALE	TIVA2	TIVA2 Edelstahltür ohne Trocknungssystem	TIVA2-H
Externes Labor. Zertifikat zur Validierung der Typprüfung nach der Norm EN ISO 15883-1/2	○	○	○
DVGW-Zertifikat für das Wassersystem, ausgelegt zur Isolierung des Trinkwasserleitungssystems (Wasserspalt) gemäß der Europäischen Norm EN 1717	○	○	○
Manuelle Tür mit Verriegelung	○	○	○
Waschkammer aus hochwertigem Edelstahl, AISI 316L	○	○	○
USB-SLAVE-Schnittstelle für PC	○	○	○
USB HOST-Schnittstelle für FLASH DRIVE	○	○	○
RS232-Schnittstelle für externe Zyklusdokumentation	○	○	○
Parallele Schnittstelle für Drucker	○	○	○
Touchpanel mit Farb-Grafikdisplay	○	○	○
Durchflussmenge der Kammerwaschpumpe	100 l/min	100 l/min	100 l/min
Durchflussmenge: 30 W Trocknungsventilator mit HEPA-Filter (H14).	18 m³/h	/	18 m³/h
Aufgenommene Leistung	2,9 kW	2,9 kW	2,9 kW
Dosierpumpen für Reinigungsmittel mit Durchflussmessern und Füllstandssensoren: Standard – 1, optional – bis zu 2 beim TIVA2 und bis zu 3 beim TIVA2-H	1/2	1/2	1/2/3
Messung der Wasserleitfähigkeit	+	+	+
Externer Drucker für die Prozessdokumentation	+	+	+
Helle LED-Leuchte in der Kammer	+	+	+
Anschluss für demineralisiertes/heißes Wasser	+	+	+
Interne(r) Reinigungsmitteltank(s)	0,6 l	0,6 l	5 l

Hauptkörbe und Einlegekonfigurationen

Kapazität für Waschzyklus:

Mit Handstücken – bis zu 8 kleine oder mittlere Kassetten oder bis zu 3 große Kassetten.

Ohne Handstücke – bis zu 16 kleine oder mittlere Kassetten oder bis zu 6 große Kassetten.

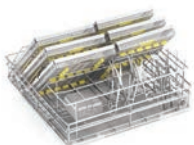

KONFIGURATION 1

- Standard-Waschkorb
- Vertikaler Korb für Spiegel und Instrumente
- 2 x Einsatz für 3 große Kassetten
- Netzkorb für Kleinteile

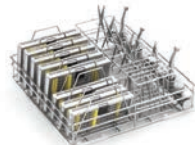

KONFIGURATION 2

- Waschkorb + Halterung für 8 Handstücke
- Vertikaler Korb für Spiegel und Instrumente
- Einsatz für 8 Trays oder 8 Kassetten

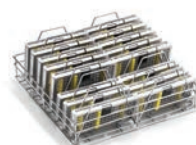

KONFIGURATION 3

- Standard-Waschkorb
- 2 Einsätze für 8 Trays oder 8 Kassetten

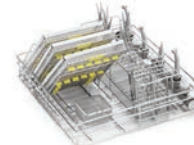

KONFIGURATION 4

- Waschkorb + Halterung für 8 Handstücke
- Vertikaler Korb für Spiegel und Instrumente
- Einsatz für 3 große Kassetten
- Netzkorb für Kleinteile

Tuttnauer, renommierter
führender Anbieter von Lösungen
für die Infektionskontrolle
weltweit, mit über

95 Jahren
Erfahrung

Versorgt Kliniken,
Krankenhäuser und
wissenschaftliche
Einrichtungen in über

140
Ländern

TUTTNAUER, IHR KOMPLETTANBIETER FÜR JEDEN BEDARF IN DER INFEKTIONSKONTROLLE.

Lassen Sie sich unsere ergänzende Produktfamilie für die
Sterilgutaufbereitung präsentieren. Damit bieten wir Ihnen einen
umfassenden Prozess von Anfang bis Ende.



Versiegelungsgerät



T-Edge



Wasser-
Destilliergerät



Ultraschallreinigungsgerät



Reinigungsindikator



Internationaler Vertrieb und Marketing
E-Mail: info@tuttnauer.com
www.tuttnauer.com

Tuttnauer Europe b.v.
Hoeksteen 11, 4815 PR
Postfach 7191, 4800 GD Breda
Niederlande
Tel.: +31 765 423 510
Fax: +31 765 423 540
E-Mail: info@tuttnauer.nl

Tuttnauer USA Co.
25 Power Drive,
Hauppauge, NY 11788
Tel: +800 624 5836, +631 737 4850
Fax: +631 737 0720
E-Mail: info@tuttnauerUSA.com

Vertrieben von:

Tuttnauer
Innovation · Legacy · Partnership

Lernen Sie von unseren Experten
Besuchen Sie unseren Blog
tuttnauer.com/blog

